



ALUMINIUM LADDERS
& ACCESSORIES

ΟΙΚΙΑΚΗΣ ΧΡΗΣΗΣ
LADDERS & STEPSTOOLS

ΕΠΑΓΓΕΛΜΑΤΙΚΗΣ ΧΡΗΣΗΣ
PROFESSIONAL (DIY)

ΒΙΟΜΗΧΑΝΙΚΗΣ ΧΡΗΣΗΣ
HEAVY DUTY

ΓΕΝΙΚΑ
GENERAL

www.palbest.gr



ALUMINIUM LADDERS & ACCESSORIES

Η εταιρεία μας βρίσκεται στην ελληνική αγορά από το **1989** παρέχοντας στα καταστήματα ποιοτικά προϊόντα οικιακού και επαγγελματικού εξοπλισμού.

Είμαστε μια συνεχώς αναπτυσσόμενη επιχείρηση στο άμεσο και απώτερο μέλλον, πιστοποιημένη με τα ευρωπαϊκά πρότυπα EN131-2 διασφαλισμένη για τις διαδικασίες παραγωγής, αποθήκευσης και διανομής.

Κατασκευάζουμε σκάλες αλουμινίου διαφόρων τύπων, εκσυγχρονίζοντας την παραγωγή μας με συνεχείς σχολαστικούς οργανοληπτικούς ελέγχους από τις πρώτες ύλες μέχρι την ολοκλήρωση της παραγωγής, διασφαλίζοντας **ποιότητα, ευκολία στη χρήση, σταθερότητα.**

Συνεργαζόμαστε με τις πιο αναγνωρισμένες παραγωγικές μονάδες στο χώρο μας, εμπλουτίζοντας τα προϊόντα μας, ώστε παράλληλα με αυτά που κατασκευάζουμε να ανταποκρινόμαστε σε όλες τις σύγχρονες απαιτήσεις.

Με σύγχρονη οργάνωση στοχεύουμε σε γρήγορες παραδόσεις με υποδειγματικό after sale service και άμεση προσωπική ενημέρωση.

Η palbest ευχαριστεί όλους όσους έχουν συμβάλει στην ανοδική της πορεία έως σήμερα και **δεσμεύεται για ποιοτικά προϊόντα,**

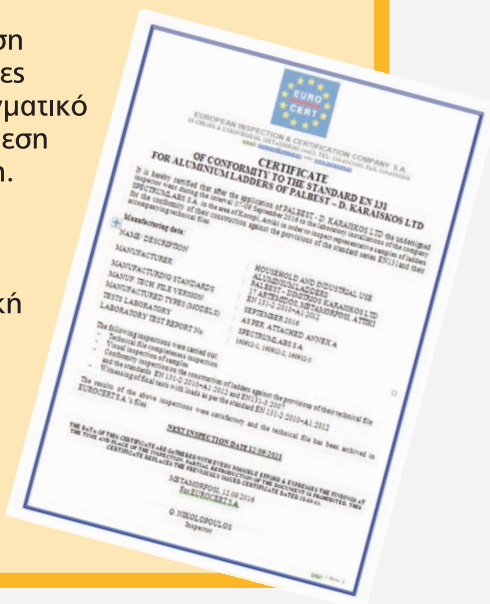

ΤΗΛ.: 210 2830293
210 2830952



FAX : 210 8001317



www.palbest.gr
e-mail: info@palbest.gr



ΑΡΤΕΜΙΔΟΣ 17 • Τ.Κ. 144 52
ΜΕΤΑΜΟΡΦΩΣΗ ΑΤΤΙΚΗΣ

ΟΙΚΙΑΚΗΣ ΧΡΗΣΗΣ LADDERS & STEPSTOOLS

Γκάμα προϊόντων
απευθυνόμενη
στον **ΙΔΙΩΤΗ ΧΡΗΣΤΗ**



ΕΠΑΓΓΕΛΜΑΤΙΚΗΣ ΧΡΗΣΗΣ PROFESSIONAL (DIY)

Σειρά προϊόντων
για κάθε απαιτητικό
ΕΠΑΓΓΕΛΜΑΤΙΑ



ΒΙΟΜΗΧΑΝΙΚΗΣ ΧΡΗΣΗΣ HEAVY DUTY

Προϊόντα υψηλής
ποιότητας για
ΕΞΕΙΔΙΚΕΥΜΕΝΟΥΣ
ΧΡΗΣΤΕΣ



ΓΕΝΙΚΑ GENERAL

Σειρά προϊόντων
ΠΟΛΛΑΠΛΩΝ
ΧΡΗΣΕΩΝ



ΠΕΡΙΕΧΟΜΕΝΑ - INDEX

ΟΙΚΙΑΚΗΣ ΧΡΗΣΗΣ LADDERS & STEPSTOOLS

- ΣΚΑΛΑ ΑΛΟΥΜΙΝΙΟΥ HOBBY XXL 4
- ΣΚΑΛΑ ΑΛΟΥΜΙΝΙΟΥ HOBBY 5
- ΣΚΑΛΑ ΓΑΛΒΑΝΙΖΕ ALUMET 6
- ΣΚΑΛΟΣΚΑΜΠΟ ΑΛΟΥΜΙΝΙΟΥ HOBBY 7
- ΣΚΑΛΟΣΚΑΜΠΟ ΣΙΔΗΡΟΥ ACCESS 8
- ΣΚΑΛΟΣΚΑΜΠΟ ΑΛΟΥΜΙΝΙΟΥ QUICKSTEP 9

ΕΠΑΓΓΕΛΜΑΤΙΚΗΣ ΧΡΗΣΗΣ PROFESSIONAL (DIY)

- ΣΚΑΛΑ ΑΛΟΥΜΙΝΙΟΥ PAL ΔΙΠΛΟΥ ΣΥΝΔΥΑΣΜΟΥ 10
- ΣΚΑΛΑ ΑΛΟΥΜΙΝΙΟΥ STEADY 11
- ΚΑΒΑΛΕΤΑ ΑΛΟΥΜΙΝΙΟΥ PAL 12
- ΣΚΑΛΑ ΑΛΟΥΜΙΝΙΟΥ EUROSTYL ΜΟΝΗ & 2 ΤΕΜΑΧΙΩΝ 13
- ΣΚΑΛΑ ΑΛΟΥΜΙΝΙΟΥ EUROSTYL 3 ΤΕΜΑΧΙΩΝ 14

ΒΙΟΜΗΧΑΝΙΚΗΣ ΧΡΗΣΗΣ HEAVY DUTY

- ΣΚΑΛΑ ΑΛΟΥΜΙΝΙΟΥ FORTE 2 ΤΕΜΑΧΙΩΝ 15
- ΣΚΑΛΑ ΑΛΟΥΜΙΝΙΟΥ FORTE 3 ΤΕΜΑΧΙΩΝ 16
- ΣΚΑΛΑ ΑΛΟΥΜΙΝΙΟΥ ΑΠΟΘΗΚΗΣ FORTE
ΜΕ ΠΛΑΤΥΣΚΑΛΟ & ΤΡΟΧΟΥΣ 17
- ΣΚΑΛΑ ΑΛΟΥΜΙΝΙΟΥ FORTE
ΜΕ ΣΚΑΛΟΠΑΤΙΑ ΑΠΟ 2 ΠΛΕΥΡΕΣ 17
- ΣΚΑΛΑ ΑΛΟΥΜΙΝΙΟΥ FORTE ΤΥΠΟΥ ΓΕΦΥΡΑ 18
- ΣΚΑΛΑ ΑΛΟΥΜΙΝΙΟΥ ΠΥΡΟΣΒΕΣΤΙΚΗΣ FORTE
2 ΤΕΜΑΧΙΩΝ ΜΕ ΤΡΟΧΑΛΙΕΣ 18

ΓΕΝΙΚΑ - GENERAL

- ΤΗΛΕΣΚΟΠΙΚΗ ΣΚΑΛΑ ΑΛΟΥΜΙΝΙΟΥ TELESMART 19
- ΣΚΑΛΑ ΑΛΟΥΜΙΝΙΟΥ MULTILADDER 20
- ΣΚΑΛΑ ΑΛΟΥΜΙΝΙΟΥ 5 ΣΕ 1 ΠΟΛΛΑΠΛΩΝ ΧΡΗΣΕΩΝ 21
- ΞΥΛΙΝΕΣ ΣΚΑΛΕΣ ΠΑΤΑΡΙΟΥ "HOBBY ATTIC" & "MINI ATTIC" 22
- ΑΠΛΩΣΤΡΑ ΑΛΟΥΜΙΝΙΟΥ 100% "ALU" 23
- ΑΠΛΩΣΤΡΑ ΚΗΠΟΥ ΑΛΟΥΜΙΝΙΟΥ "GARDEN" 23

- ΟΙΚΙΑΚΗΣ ΧΡΗΣΗΣ - LADDERS & STEPSTOOLS
- ΕΠΑΓΓΕΛΜΑΤΙΚΗΣ ΧΡΗΣΗΣ - PROFESSIONAL (DIY)
- ΒΙΟΜΗΧΑΝΙΚΑ - HEAVY DUTY
- ΓΕΝΙΚΑ - GENERAL

ΣΚΑΛΑ ΑΛΟΥΜΙΝΙΟΥ HOBBY XXL

Hobby XXL

TESTED 150kg. EN 131

ΧΑΡΑΚΤΗΡΙΣΤΙΚΑ ΠΡΟΪΟΝΤΟΣ

Προφίλ αλουμινίου (50X30mm) μέγιστης αντοχής με πάχος 1,2mm

Σύστημα κλειδώματος πλατύσκαθου (25X25cm), βαμμένο ηλεκτροστατικά RAL9005

Ιμάντες ασφαλείας & χιαστή αλουμινίου στα μεγέθη από 4+1 έως 7+1

Διαγραμμισμένα σκαλοπάτια αλουμινίου 13cm με πάχος 1,5mm για ασφαλές & άνετο πάτημα

Μεταλλικές αντηρίδες για επιπλέον ενίσχυση στη βάση της σκάλας

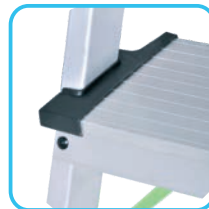

Όλα τα μοντέλα είναι συσκευασμένα με αναλυτικές οδηγίες χρήσης

Η σκάλα κατασκευάζεται σύμφωνα με τα ευρωπαϊκά πρότυπα EN131

Μέγιστη αντοχή 150kg και εργοστασιακή εγγύηση καλής λειτουργίας 2 χρόνια

Κατασκευάζονται αποκλειστικά από την εταιρία μας



3,70m

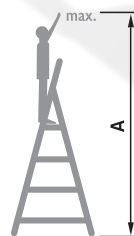
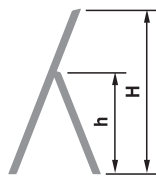

ΤΥΠΟΣ	S	h/cm	H/cm	F/cm	A/m	kg
XL402	2+1	62	130	42	2,63	3,6
XL403	3+1	82	153	44	2,84	4,5
XL404	4+1	103	175	46	3,05	5,6
XL405	5+1	124	198	49	3,24	7,1
XL406	6+1	145	221	51	3,47	8,1
XL407	7+1	166	245	54	3,70	9,1



ΣΚΑΛΑ ΑΛΟΥΜΙΝΙΟΥ HOBBY

Hobby

TESTED 150kg. EN 131

ΧΑΡΑΚΤΗΡΙΣΤΙΚΑ ΠΡΟΪΟΝΤΟΣ

Προφίλι αλουμινίου
(50X30mm)
μέγιστης αντοχής
με πάχος 1,2mm

Σύστημα κλειδώματος
πλάτυσκαθου (25X25cm.)
βαμμένο ηλεκτροστατικά
RAL9005

Ιμάντες ασφαλείας &
χιαστή αλουμινίου
στα μεγέθη
από 4+1 έως 7+1

Διαγραμμισμένα
σκαλοπάτια αλουμινίου
για ασφαλές πάτημα

Μεταλλικές αντηρίδες
για επιπλέον ενίσχυση
στη βάση της σκάλας

Όλα τα μοντέλα είναι συσκευασμένα
με αναλυτικές οδηγίες χρήσης

Η σκάλα κατασκευάζεται σύμφωνα
με τα ευρωπαϊκά πρότυπα EN131

Μέγιστη αντοχή 150kg και
εργοστασιακή εγγύηση καλής
λειτουργίας 2 χρόνια

Κατασκευάζονται αποκλειστικά από
την εταιρία μας

ΟΙΚΙΑΚΗΣ ΧΡΗΣΗΣ

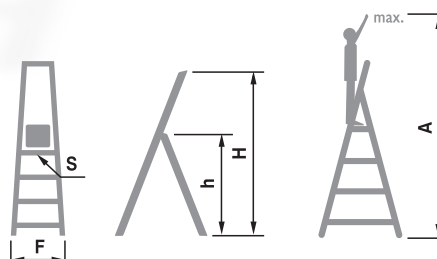

ΤΥΠΟΣ	S	h/cm	H/cm	F/cm	A/m	kg
H802	2+1	62	130	42	2,63	3,4
H803	3+1	82	153	44	2,84	3,9
H804	4+1	103	175	46	3,05	4,5
H805	5+1	124	198	49	3,24	5,4
H806	6+1	145	221	51	3,47	6,9
H807	7+1	166	245	54	3,70	7,6

ALUMET

TESTED 150kg. EN 131

ΧΑΡΑΚΤΗΡΙΣΤΙΚΑ ΠΡΟΪΟΝΤΟΣ

Προφίλ γαλβανιζέ
(30X30mm)
με πάχος 1,00mm

Σκαλοπάτια αλουμινίου
γιά πιά ελαφριά και
πρακτική χρήση

Σύστημα κλειδώματος
πλάτύσκαλου (25X25cm.)

Ιμάντες ασφαλείας
στα μεγέθη
από 4+1 έως 6+1

Όλα τα μοντέλα είναι συσκευασμένα
με αναλυτικές οδηγίες χρήσης

Η σκάλα κατασκευάζεται σύμφωνα
με τα ευρωπαϊκά πρότυπα EN131

Μέγιστη αντοχή 150kg και
εργαστασιακή εγγύηση καλής
λειτουργίας 2 χρόνια

Κατασκευάζονται αποκλειστικά
από την εταιρία μας

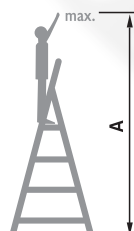
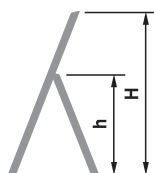

ΤΥΠΟΣ	S	h/cm	H/cm	F/cm	A/m	kg
AM301	3+1	82	137	42	2,82	6,5
AM401	4+1	102	160	44	3,02	7,6
AM501	5+1	124	184	46	3,24	8,7
AM601	6+1	145	207	49	3,45	10,2



ΣΚΑΛΟΣΚΑΜΠΟ ΑΛΟΥΜΙΝΙΟΥ HOBBY ΜΕ ΣΚΑΛΟΠΑΤΙΑ ΑΠΟ 2 ΠΛΕΥΡΕΣ

Hobby

TESTED 150kg. EN 131

ΧΑΡΑΚΤΗΡΙΣΤΙΚΑ ΠΡΟΪΟΝΤΟΣ

**Προφίλ αλουμινίου
(50X50mm)
μέγιστης αντοχής
με πάχος 1,2mm**

**Μεταλλικές ενώσεις
2,00mm πάχος
για πρακτική
αναδίπλωση & αντοχή**

**Ιμάντες ασφαλείας
σε όλα τα μοντέλα**

**Μεταλλικές αντιρίδες
για επιπλέον ενίσχυση
στη βάση της σκάλας**

Όλα τα μοντέλα είναι
συσκευασμένα με αναλυτικές
οδηγίες χρήσης

Η σκάλα κατασκευάζεται σύμφωνα
με τα ευρωπαϊκά πρότυπα EN131

Μέγιστη αντοχή 150kg και
εργοστασιακή εγγύηση καλής
λειτουργίας 2 χρόνια

Κατασκευάζονται αποκλειστικά
από την εταιρία μας

ΟΙΚΙΑΚΗΣ ΧΡΗΣΗΣ



150 kg max 2,90m

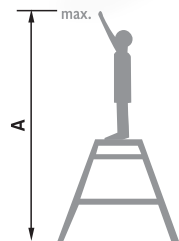

ΤΥΠΟΣ	S	H/cm	F/cm	A/m	kg
H822	2+2	42	40	2,50	1,5
H823	3+3	62	42	2,70	2,5
H824	4+4	82	44	2,90	3,5

ACCESS

TESTED 150kg. EN 131

ΧΑΡΑΚΤΗΡΙΣΤΙΚΑ ΠΡΟΪΟΝΤΟΣ

Προφίλ γαλβανιζέ
(30X30mm)
μέγιστης αντοχής &
ελαφριές στη χρήση.

Πλαστικά πλατύσκαλα
(35X25cm)
μέγιστης αντοχής
αντιολισθητικά.

Μέγιστη αντοχή
150kg.

Όλα τα μοντέλα είναι συσκευασμένα
με αναλυτικές οδηγίες χρήσης

Η σκάλα κατασκευάζεται σύμφωνα
με τα ευρωπαϊκά πρότυπα EN131

Μέγιστη αντοχή 150kg και
εργασιακή εγγύηση καλής
λειτουργίας 2 χρόνια

Κατασκευάζονται αποκλειστικά
από την εταιρία μας

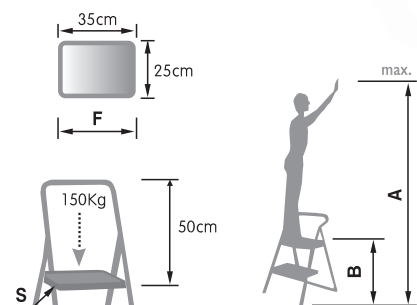

ΤΥΠΟΣ	S	B/cm	F/cm	A/m	kg
A202000	2	48	35	2,68	4,5
A203000	3	73	35	2,93	7,3
A204000	4	96	35	3,16	9,7

ΣΚΑΛΟΣΚΑΜΠΟ ΑΛΟΥΜΙΝΙΟΥ QUICKSTEP

QUICKSTEP

TESTED 150kg. EN 131

ΧΑΡΑΚΤΗΡΙΣΤΙΚΑ ΠΡΟΪΟΝΤΟΣ

**Προφίλ αλουμινίου
(50X30mm)
μέγιστης αντοχής
με πάχος 1,2mm**

**Πλαστικά πλάτσκαλα
(35X25cm)
αντιολισθητικά
μέγιστης αντοχής**

**Χιαστή αλουμινίου
σε όλα τα μεγέθη**

Όλα τα μοντέλα είναι
συσκευασμένα με αναλυτικές
οδηγίες χρήσης

Η σκάλα κατασκευάζεται σύμφωνα
με τα ευρωπαϊκά πρότυπα EN131

Μέγιστη αντοχή 150kg και
εργοστασιακή εγγύηση καλής
λειτουργίας 2 χρόνια

Κατασκευάζονται αποκλειστικά
από την εταιρία μας

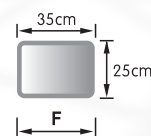

F

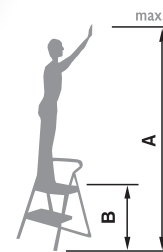
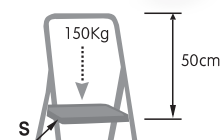

ΤΥΠΟΣ	S	B/cm	F/cm	A/m	kg
Q302	2	50	35	2,68	3,5
Q303	3	75	35	2,93	4,7
Q304	4	100	35	3,20	5,8
Q305	5	125	35	3,45	6,3

ΟΙΚΙΑΚΗΣ ΧΡΗΣΗΣ

ΣΚΑΛΑ ΑΛΟΥΜΙΝΙΟΥ PAL ΔΙΠΛΟΥ ΣΥΝΔΥΑΣΜΟΥ

PAL

TESTED 150kg. EN 131

ΧΑΡΑΚΤΗΡΙΣΤΙΚΑ ΠΡΟΪΟΝΤΟΣ

Υψηλής σκληρότητας κατασκευή αλουμινίου με πάχος 1,7mm για επαγγελματική & οικιακή χρήση

Διαγραμμισμένα σκαλοπάτια για ασφαλές πάτημα

Ατσάλινες βίδες με κόντρα παξιμάδια τύπου αεροσκαφών με νάιλον επένδυση

Λαστικένια πέδηματα με ένωση ασφαλείας

Ελαφριά, πρακτική στη μεταφορά και αναδίπλωση

Οι σύνδεσμοί ράβδοι δίνουν δυνατότητα εύκολης και γρήγορης αλλαγής θέσεως σε ευθεία



Μέγιστη αντοχή 150kg και εργοστασιακή εγγύηση καλής λειτουργίας 2 χρόνια

Η σκάλα κατασκευάζεται σύμφωνα με τα ευρωπαϊκά πρότυπα EN131

Κατασκευάζονται αποκλειστικά από την εταιρία μας

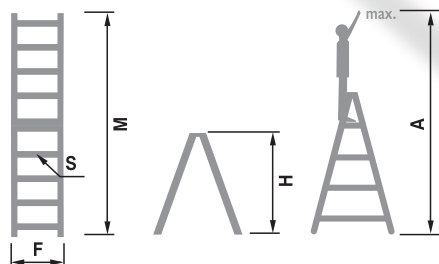

ΤΥΠΟΣ	S	H/cm	M/m	F/cm	A/m	kg
PAL0306	3+3	84	1,68	40	2,84	3,9
PAL0408	4+4	114	2,28	43	3,14	4,9
PAL0510	5+5	144	2,88	46	3,44	5,9
PAL0612	6+6	174	3,48	49	3,74	7,1
PAL0714	7+7	206	4,12	52	4,06	8,2
PAL0816	8+8	240	ΜΟΝΟ ΛΑΜΔΑ	55	4,40	9,0



ΣΚΑΛΑ ΑΛΟΥΜΙΝΙΟΥ STEADY

STEADY

TESTED 150kg. EN131

ΧΑΡΑΚΤΗΡΙΣΤΙΚΑ ΠΡΟΪΟΝΤΟΣ

Υψηλής σκληρότητας κατασκευή αλουμινίου με πάχος 1,7mm για επαγγελματική & οικιακή χρήση

Διαγραμμισμένα σκαλοπάτια για ασφαλές πάτημα

Ατσάλινες βίδες με κόντρα παξιμάδια τύπου αεροσκαφών, με νάιλον επένδυση

Λαστιχένια πέλαματα με ένωση ασφαλείας

Με πλατόρμα και εργαλειοθήκη στο πάνω μέρος της σκάλας

Ελαφριά πρακτική στη μεταφορά και αναδίπλωση

Με ιμάντες για καλύτερη ασφάλεια σε όλα τα μοντέλα

Μέγιστη αντοχή 150kg και εργοστασιακή εγγύηση καλής λειτουργίας 2 χρόνια

Η σκάλα κατασκευάζεται σύμφωνα με τα ευρωπαϊκά πρότυπα EN131

Κατασκευάζονται αποκλειστικά από την εταιρία μας

ΕΠΑΓΓΕΛΜΑΤΙΚΗΣ ΧΡΗΣΗΣ

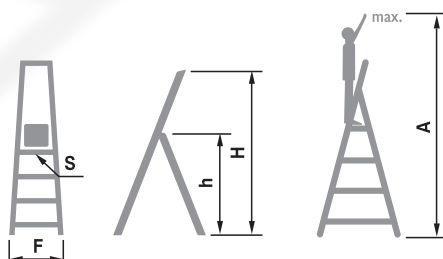

4,18m



ΤΥΠΟΣ	S	h/cm	H/cm	F/cm	A/m	kg
S503	2+1	66	132	42	2,66	5,2
S504	3+1	90	147	44	2,90	6,0
S505	4+1	114	173	46	3,14	7,2
S506	5+1	137	197	49	3,37	8,6
S507	6+1	167	222	51	3,67	9,9
S508	7+1	184	247	54	3,84	11,1
S509	8+1	218	272	56	4,18	19,3

ΚΑΒΑΛΕΤΑ ΑΛΟΥΜΙΝΙΟΥ PAL

PAL

TESTED 150kg. EN 131

ΧΑΡΑΚΤΗΡΙΣΤΙΚΑ ΠΡΟΪΟΝΤΟΣ

Υψηλής σκληρότητας κατασκευή αλουμινίου με πάχος 1,7mm για επαγγελματική & οικιακή χρήση

Φαρδιά διαγραμμισμένα σκαλοπάτια για ασφαλές πάτημα

Ιμάντες ασφαλείας σε όλα τα μοντέλα

Ατσάλινες βίδες με κόντρα παξιμάδια τύπου αεροσκαφών με νάιλον επένδυση

Λαστιχένια πέδηματα με ένωση ασφαλείας

Ελαφριά, πρακτική στη μεταφορά και αναδίπλωση

Μέγιστη αντοχή 150kg και εργοστασιακή εγγύηση καλής λειτουργίας 2 χρόνια

Η σκάλα κατασκευάζεται σύμφωνα με τα ευρωπαϊκά πρότυπα EN131

Κατασκευάζονται αποκλειστικά από την εταιρία μας

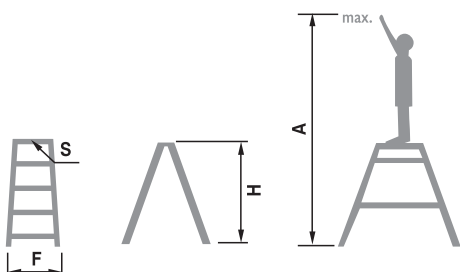

3,15m

ΤΥΠΟΣ	S	H/cm	F/cm	A/m	kg
PAL KAV 3	3+3	94	90	2,95	8,6
PAL KAV 4	4+4	114	95	3,15	9,5



ΣΚΑΛΑ ΑΛΟΥΜΙΝΙΟΥ EUROSTYL ΜΟΝΗ & 2 ΤΕΜΑΧΙΩΝ

EUROSTYL

TESTED 150kg. EN131

ΧΑΡΑΚΤΗΡΙΣΤΙΚΑ ΠΡΟΪΟΝΤΟΣ

ΣΚΑΛΑ ΑΛΟΥΜΙΝΙΟΥ ΜΟΝΗ

Προφίλ αλουμινίου από (60X25mm) έως (80X25mm) στα μεγαλύτερα μοντέλα με πάχος 2.0mm μέγιστης αντοχής & ελαφριές στην χρήση.

ΣΚΑΛΑ ΑΛΟΥΜΙΝΙΟΥ 2 ΤΕΜΑΧΙΩΝ

Προφίλ αλουμινίου από (60X25mm) έως (80X25mm) στα μεγαλύτερα μοντέλα με πάχος 2,0mm μέγιστης αντοχής & ελαφριές στην χρήση.

Μηχανισμός ασφαλείας στο κλείδωμα τις σκάλας.

Με εξάρτημα ασφαλείας που εξασφαλίζει ομαλή επέκταση τις σκάλας.

Με ιμάντες ασφαλείας μέγιστης αντοχής σε υπερώδη ακτινοβολία.

Τραβέρσα με πέδηματα αντιολισθητικά ECO.

Η σκάλα παρέχει όλες τις ευρωπαϊκές προδιαγραφές EN131.

Μέγιστη αντοχή 150 kg και εργοστασιακή εγγύηση καλής λειτουργίας 2 χρόνια.



ΕΓΓΥΗΤΗ ΧΡΟΝΙΑ
2
Standard EN 131-2

150 kg max 4,00m

ΤΥΠΟΣ	A/m	F/cm	H/m	R	kg
7107	1,99	34	1,88	1X7	2,7
7109	2,56	34	2,42	1X9	3,4
7110	2,84	34	2,68	1X10	3,8
7111	3,13	34	2,95	1X11	4,3
7114	3,98	40	3,75	1X14	6,4

150 kg max 6,25m

ΤΥΠΟΣ	A/m	B/m	F/cm	H/m	h/m	R	kg
7507	2,01	3,14	70	2,97	1,89	2X7	6,6
7509	2,58	4,28	80	4,04	2,43	2X9	8,5
7511	3,15	5,13	90	4,84	2,99	2X11	10,6
7513	3,71	6,25	100	5,90	3,50	2X13	13,4

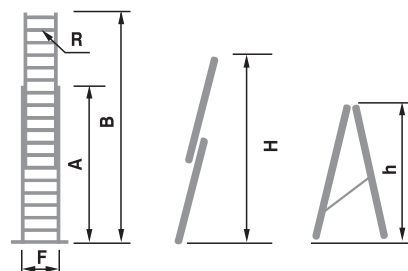
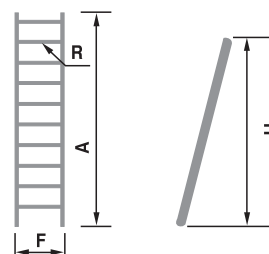

ΕΠΑΓΓΕΛΜΑΤΙΚΗΣ ΧΡΗΣΗΣ

ΣΚΑΛΑ ΑΛΟΥΜΙΝΙΟΥ EUROSTYL 3 ΤΕΜΑΧΙΩΝ

EUROSTYL

TESTED 150kg. EN131

ΧΑΡΑΚΤΗΡΙΣΤΙΚΑ ΠΡΟΪΟΝΤΟΣ

Προφίλ αλουμινίου από (60X25 mm) έως (80X25 mm) στα μεγαλύτερα μοντέλα με πάχος 2,0mm μέγιστης αντοχής & ελαφριές στην χρήση

Μηχανισμός ασφαλείας στο κλείδωμα τισκάλας

Με εξάρτημα ασφαλείας που εξασφαλίζει ομαλή επέκταση της σκάλας

Με ιμάντες ασφαλείας μέγιστης αντοχής σε υπερίσθια ακτινοβολία

Τραβέρσα με πέδηματα αντιολισθητικά ECO

Η σκάλα παρέχει όλες τις ευρωπαϊκές προδιαγραφές EN131

Μέγιστη αντοχή 150 kg και εργοστασιακή εγγύηση καλής λειτουργίας 2 χρόνια

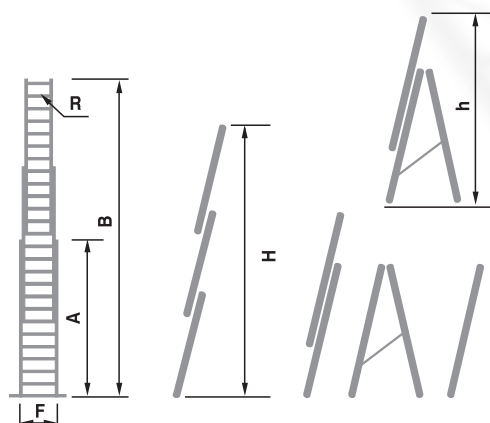

7,11m

ΤΥΠΟΣ	A/m	B/m	F/cm	H/m	h/m	R	kg
7607	2,01	3,99	70	3,79	2,70	3X7	10,2
7608	2,30	5,13	80	4,86	3,53	3X8	12,1
7609	2,58	5,69	80	5,39	3,78	3X9	13,7
7610	2,86	6,26	90	5,92	4,35	3X10	16,0
7611	3,15	7,11	90	6,73	4,90	3X11	19,1



ΣΚΑΛΑ ΑΛΟΥΜΙΝΙΟΥ FORTE 2 ΤΕΜΑΧΙΩΝ

FORTE

TESTED 150kg. EN131

ΧΑΡΑΚΤΗΡΙΣΤΙΚΑ ΠΡΟΪΟΝΤΟΣ

Προφίλ αλουμινίου από (60X30 mm) έως (100X30 mm) στα μεγαλύτερα μόντελν με παχος 3,0mm μέγιστης αντοχής για βαρεως τύπου χρήση

Ενισχυμένος μηχανισμός ασφαλείας στο κλείδωμα τις σκάλας

Με εξάρτημα ασφαλείας που εξασφαλίζει ομαλή επέκταση τις σκάλας

Με ιμάντες ασφαλείας μέγιστης αντοχής σε υπεριώδη ακτινοβολία

Τραβέρσα με πέλματα αντιοηθητικά ECO

Η σκάλα παρέχει όλες τις ευρωπαϊκές προδιαγραφές EN131

Μέγιστη αντοχή 150 kg και εργοστασιακή εγγύηση καλής λειτουργίας 2 χρόνια



  7,22m

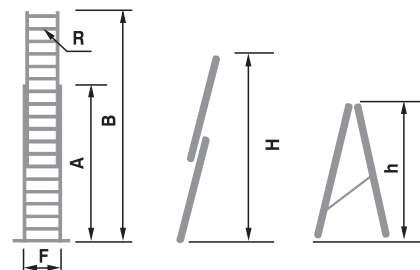

ΕΓΓΥΗΤΗ
2
ΧΡΟΝΙΑ
Standard EN 131-2

ΤΥΠΟΣ	A/m	B/m	F/cm	H/m	h/m	R	kg
8508000	2,42	3,83	75	3,62	2,29	2X8	9,1
8510000	2,98	4,96	85	4,68	2,82	2X10	11,4
8512000	3,55	6,09	95	5,75	3,36	2X12	14,2
8514000	4,11	7,22	105	6,81	3,88	2X14	18,0

ΣΚΑΛΑ ΑΛΟΥΜΙΝΙΟΥ FORTE 3 ΤΕΜΑΧΙΩΝ

FORTE

TESTED 150kg. EN131

ΧΑΡΑΚΤΗΡΙΣΤΙΚΑ ΠΡΟΪΟΝΤΟΣ

Προφίλ αλουμινίου από (60X30 mm) έως (100X30 mm) στα μεγαλύτερα μόντελν με πάχος 3.0 mm μέγιστης αντοχής για βαρεώς τύπου χρήση

Ενισχυμένος μηχανισμός ασφαλείας στο κλείδωμα της σκάλας

Με εξάρτημα ασφαλείας που εξασφαλίζει ομαλή επέκταση της σκάλας

Με ιμάντες ασφαλείας μέγιστης αντοχής σε υπερίωδη ακτινοβολία

Τραβέρσα με πέδηματα αντιολισθητικά ECO

Η σκάλα παρέχει όλες τις ευρωπαϊκές προδιαγραφές EN131

Μέγιστη αντοχή 150 kg. και εργοστασιακή εγγύηση καλής λειτουργίας 2 χρόνια.

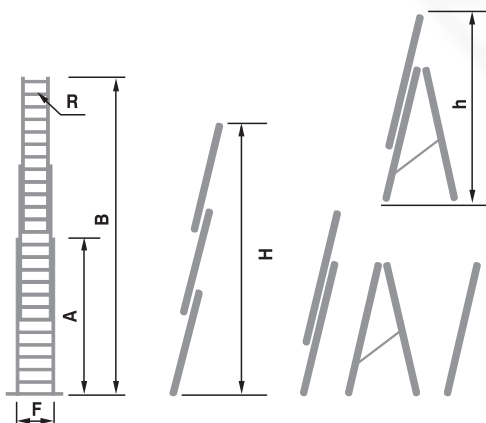

150 kg max 11,20m

ΤΥΠΟΣ	A/m	B/m	F/cm	H/m	h/m	R	kg
8608000	2,42	5,25	85	4,97	3,65	3X8	14,9
8610000	2,98	6,95	95	6,57	4,71	3X10	21,0
8612000	3,55	8,65	105	8,18	5,81	3X12	26,6
8614000	4,11	10,34	125	9,77	6,96	3X14	34,6
8615000	4,40	11,20	125	10,58	7,52	3X15	40,2

ΕΓΓΥΗΤΗ ΧΡΟΝΙΑ
2
Standard EN 131-2

ΣΚΑΛΑ ΑΛΟΥΜΙΝΙΟΥ ΑΠΟΘΗΚΗΣ FORTE ΜΕ ΠΛΑΤΥΣΚΑΛΟ & ΤΡΟΧΟΥΣ

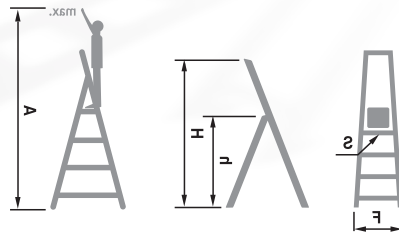

4,20m

FORTE

TESTED 150kg. EN131

ΧΑΡΑΚΤΗΡΙΣΤΙΚΑ ΠΡΟΪΟΝΤΟΣ

Προφίλ αλουμινίου (85X20 mm)
με πάχος 3,0mm μέγιστης
αντοχής για βαρέως τύπου χρήση

Με πλατφόρμα εργασίας
αντιολισθητική (305X290cm)

Με τροχούς και στηρίγματα στα
μόντελα απο 6+1 και άνω

Με εργαλιοθήκη στο πάνω μέρος

Φαρδιά διαγραμμισμένα
σκαλοπάτια
για βιομηχανική χρήση

Η σκάλα παρέχει όλες
τις ευρωπαϊκές προδιαγραφές
EN131

Μέγιστη αντοχή 150 kg.
και εργοστασιακή εγγύηση
καλής λειτουργίας 2 χρόνια.

ΤΥΠΟΣ	S	h/cm	H/cm	F/cm	A/m	kg
9305000	1x5	106	170	52,2	3,05	8,6
9306000	1x6	127	191	54,6	3,30	9,6
9307000*	1x7*	148	212	59,4	3,50	11,7
9308000*	1x8*	169	233	61,8	3,70	12,9
9310000*	1x10*	212	275	66,6	4,20	15,0

* ΜΕ ΤΡΟΧΟΥΣ

ΣΚΑΛΑ ΑΛΟΥΜΙΝΙΟΥ FORTE ΜΕ ΣΚΑΛΟΠΑΤΙΑ ΑΠΟ 2 ΠΛΕΥΡΕΣ

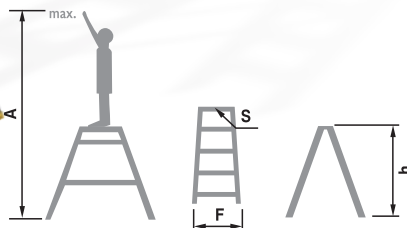

4,50m

FORTE

TESTED 150kg. EN131

ΧΑΡΑΚΤΗΡΙΣΤΙΚΑ ΠΡΟΪΟΝΤΟΣ

Προφίλ αλουμινίου
(85X20 mm) με πάχος 3,0mm
μέγιστης αντοχής
για βαρέως τύπου χρήση

Με φαρδιά
διαγραμμισμένα σκαλοπάτια
για βιομηχανική χρήση
με σκαλοπάτια απο δυο πλευρες

Η σκάλα παρέχει όλες
τις ευρωπαϊκές προδιαγραφές
EN131

Μέγιστη αντοχή 150 kg.
και εργοστασιακή εγγύηση
καλής λειτουργίας 2 χρόνια.

ΤΥΠΟΣ	S	h/cm	F/cm	A/m	kg
9404000	2X4	85	45,0	2,90	5,9
9406000	2X6	128	49,8	3,25	8,6
9407000	2X7	149	52,2	3,50	10,0
9409000	2X9	191	57,0	3,90	13,1
9412000	2X12	255	64,2	4,50	17,7

*ΤΑ ΠΑΡΑΠΑΝΩ ΠΡΟΤΟΝΤΑ ΜΟΝΟ ΚΑΤΟΠΙΝ ΠΑΡΑΓΓΕΛΙΑΣ

ΣΚΑΛΑ ΑΛΟΥΜΙΝΙΟΥ FORTE ΤΥΠΟΥ ΓΕΦΥΡΑ

FORTE

TESTED 150kg. EN131

ΧΑΡΑΚΤΗΡΙΣΤΙΚΑ ΠΡΟΪΟΝΤΟΣ

Προφίλ αλουμινίου (85X20 mm) με πάχος 3.0mm μέγιστης αντοχής για βαρέως τύπου χρήση

Με πλατφόρμα εργασίας αντιολισθητική (564X768cm) Εξοπλισμένο με αλουμινίου κάγκελα για ασφάλεια του χρήστη

Κατόπιν απαίτησης του πελάτη τοποθετούνται και τροχοί

Φαρδιά διαγραμμισμένα σκαλοπάτια για βιομηχανική χρήση

Τραβέρσα με πέδητα αντιολισθητικά ECO

Η σκάλα παρέχει όλες τις ευρωπαϊκές προδιαγραφές EN131

Μέγιστη αντοχή 150 kg και εργοστασιακή εγγύηση καλής λειτουργίας 2 χρόνια



ΕΓΓΥΗΤΗ ΧΡΟΝΙΑ
2
Standard EN 131-2

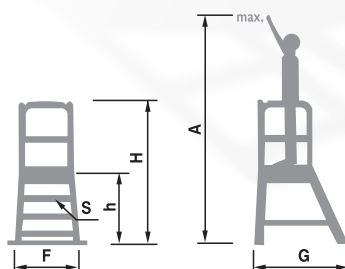

150 kg max 3,60m

ΤΥΠΟΣ	S	h/cm	H/cm	F/cm	A/m	G/cm	kg
9503000	1X3	62	166	90	2,60	109	21
9504000	1X4	83	187	90	2,80	119	22,6
9505000	1X5	104	208	90	3,00	133	25,8
9506000	1X6	126	229	110	3,25	143	27,0
9507000	1X7	147	250	130	3,50	154	28,8
9508000	1X8	168	271	150	3,60	194	30,1

*ΚΑΤΟΠΙΝ ΑΠΑΙΤΗΣΗΣ ΤΟΥ ΠΕΛΑΤΗ ΤΟΠΟΘΕΤΟΥΝΤΑΙ ΑΠΟ 2 ΕΩΣ 4 ΤΡΟΧΟΥΣ

ΣΚΑΛΑ ΑΛΟΥΜΙΝΙΟΥ ΠΥΡΟΣΒΕΣΤΙΚΗΣ FORTE 2 ΤΕΜΑΧΙΩΝ ΜΕ ΤΡΟΧΑΛΙΕΣ

FORTE

TESTED 150kg. EN131

ΧΑΡΑΚΤΗΡΙΣΤΙΚΑ ΠΡΟΪΟΝΤΟΣ

Προφίλ αλουμινίου (100X30 mm) με πάχος 3.0mm μέγιστης αντοχής για βαρέως τύπου χρήση

Ενισχυμένος μηχανισμός ασφαλείας στο κλείδωμα τις σκάλας

Με τροχούς στο πάνω μέρος που εξασφαλίζει ομαλή επέκταση τις σκάλας

Λειτουργεί με τροχαλίες για γρήγορη ανάπτυξη τις σκάλας

Η σκάλα παρέχει όλες τις ευρωπαϊκές προδιαγραφές EN131

Μέγιστη αντοχή 150 kg και εργοστασιακή εγγύηση καλής λειτουργίας 2 χρόνια



ΕΓΓΥΗΤΗ ΧΡΟΝΙΑ
2
Standard EN 131-2

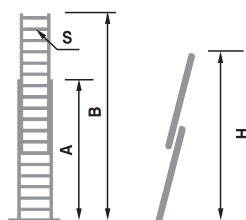

150 kg max 12,32m

ΤΥΠΟΣ	S	A/m	B/m	H/cm	kg
8320000	2X20	5,80	10,62	10,01	33,6
8324000	2X24	6,94	12,32	11,62	39,6

*ΤΑ ΠΑΡΑΠΑΝΩ ΠΡΟΤΟΝΤΑ ΜΟΝΟ ΚΑΤΟΠΙΝ ΠΑΡΑΓΓΕΛΙΑΣ

ΤΗΛΕΣΚΟΠΙΚΗ ΣΚΑΛΑ ΑΛΟΥΜΙΝΙΟΥ TELESMART

TELESMART

TESTED 150kg. EN131

ΧΑΡΑΚΤΗΡΙΣΤΙΚΑ ΠΡΟΪΟΝΤΟΣ

Τηλεσκοπική σκάλα
ανοδωμένου
αλουμινίου

Μπορεί να χρησιμοποιηθεί
σε πολλές μεταβλητές
ύψους εργασίας

Εύκολη στην μεταφορά
και αποθήκευση
λόγο του μεγέθους
(διπλωμένη 48X77cm)

Πολύ εύκολη
η λειτουργία των
κλειδώσεων

Η σκάλα παρέχει όλες τις
ευρωπαϊκές προδιαγραφές EN131

Μέγιστη αντοχή 150 kg

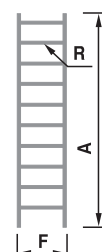

3,80m



ΤΥΠΟΣ	A/m	F/cm	R	kg
CM110AL	3,20	48,5	10	9,6
CM112AL	3,80	49,5	12	11,6

ΣΚΑΛΑ ΑΛΟΥΜΙΝΙΟΥ MULTILADDER ΠΟΛΛΑΠΛΩΝ ΧΡΗΣΕΩΝ

MULTILADDER

TESTED 150kg. EN131

ΧΑΡΑΚΤΗΡΙΣΤΙΚΑ ΠΡΟΪΟΝΤΟΣ

Σκάλα αλουμινίου με 6 αυτόματες ασφάλειες

Δυνατότητα σκάλας να διαμορφώνεται σε 9 διαφορετικές θέσεις κλειδώματος

Εύκολη στην μεταφορά και αποθήκευση λόγω του μεγέθους της

Η σκάλα παρέχει όλες τις ευρωπαϊκές προδιαγραφές EN131

Μέγιστη αντοχή 150 kg

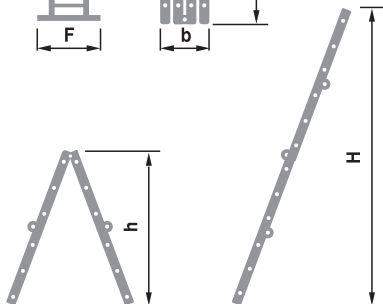
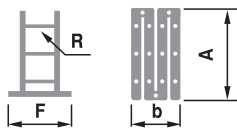
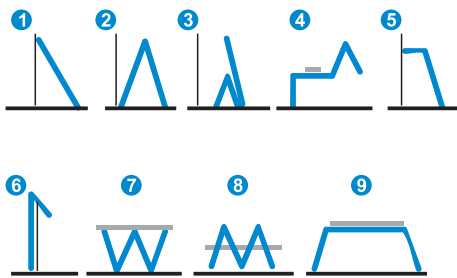

ΤΥΠΟΣ	A/m	B/cm	F/cm	H/m	h/m	R	kg
CM103AL	0,95	27,4	71	3,70	1,78	4X3	12,3
CM104AL	1,23	27,4	80	4,75	2,28	4X4	13,8



ΣΚΑΛΑ ΑΛΟΥΜΙΝΙΟΥ 5 ΣΕ 1 ΠΟΛΛΑΠΛΩΝ ΧΡΗΣΕΩΝ

5ONE

TESTED 150kg. EN131

ΧΑΡΑΚΤΗΡΙΣΤΙΚΑ ΠΡΟΪΟΝΤΟΣ

Σκάλα αλουμίνιου
με 2 αυτόματες ασφάλειες

Δυνατότητα σκάλας
να διαμορφώνεται
σε 5 διαφορετικές
θέσεις κλειδώματος

Χρήση σε ανισόπεδο έδαφος

Εύκολη στην μεταφορά
και αποθήκευση λόγω μεγέθους

Η σκάλα παρέχει όλες τις
ευρωπαϊκές προδιαγραφές EN131

Μέγιστη αντοχή 150 kg

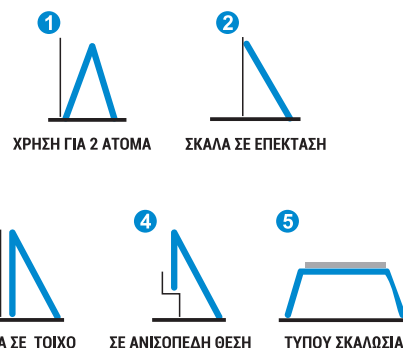

ΧΡΗΣΗ ΓΙΑ 2 ΑΤΟΜΑ

ΣΚΑΛΑ ΣΕ ΕΠΕΚΤΑΣΗ

ΣΚΑΛΑ ΣΕ ΤΟΙΧΟ

ΣΕ ΑΝΙΣΟΠΕΔΗ ΘΕΣΗ

ΤΥΠΟΥ ΣΚΑΛΟΣΙΑ

5,38m



SIZE	4 X 3	4 X 4	4 X 5
	20213	20217	20221
A	1.03m	1.31m	1.60m
B	0.82m	1.09m	1.36m
C	1.37m	1.93m	2.48m
D	1.96m	2.55m	3.10m
E	3.10m	4.24m	5.38m
F	0.55m	0.62m	0.69m

HOBBY ΑΤΤΙΣ MINI ΑΤΤΙΣ

ΧΑΡΑΚΤΗΡΙΣΤΙΚΑ ΠΡΟΪΟΝΤΟΣ

Κατασκευάζεται από μασίφ έλατο σε 3 και 4 τεμάχια

Οι επιφάνειες είναι επενδυμένες με μόνωση φτιαγμένη από πολυεστέρα 25mm

Κατασκευάζονται σε 4 μεγέθη με 12 σκαλοπάτια και ύψος από πάτωμα έως ταβάνι 288cm

Μεγάλη άνεση και ασφάλεια στη χρήση με αντιολισθητικά πατήματα και ενισχυμένες κλειδώσεις

Με χειρολαβές και πλαστικά πέδημα

Εύκολη και ασφαλής χρήση σε όλες τις φάσεις ανοίγματος της σκάλας

Γρήγορη εγκατάσταση είναι τελείως συναρμολογημένη

Δοκιμασμένη στα 150kg

Εγγύηση καλής λειτουργίας 2 χρονιά



ΣΚΑΛΑ ΞΥΛΙΝΗ ΠΑΤΑΡΙΟΥ 3 ΤΕΜΑΧΙΩΝ HOBBY ΑΤΤΙΣ

ΤΥΠΟΣ	ΔΙΑΣΤΑΣΗ ΠΛΑΙΣΙΟΥ cm	ΑΠΟ ΠΑΤΩΜΑ ΣΕ ΤΑΒΑΝΙ (A)cm	ΠΑΧΟΣ ΠΛΑΙΣΙΟΥ (Y)cm	ΣΚΑΛΟ/ΤΙΑ	ΑΝΟΙΓΜΑ ΣΚΑΛΑΣ ΣΤΟ ΕΔΑΦΟΣ (B)cm	ΑΝΟΙΓΜΑ ΣΚΑΛΑΣ (C)cm
25612 (60x120)	117,5x58	288	11,5	12	140	163
25712 (70x120)	117,5x68	288	11,5	12	140	163

ΣΚΑΛΑ ΞΥΛΙΝΗ ΠΑΤΑΡΙΟΥ 4 ΤΕΜΑΧΙΩΝ MINI ΑΤΤΙΣ

ΤΥΠΟΣ	ΔΙΑΣΤΑΣΗ ΠΛΑΙΣΙΟΥ cm	ΑΠΟ ΠΑΤΩΜΑ ΣΕ ΤΑΒΑΝΙ (A)cm	ΠΑΧΟΣ ΠΛΑΙΣΙΟΥ (Y)cm	ΣΚΑΛΟ/ΤΙΑ	ΑΝΟΙΓΜΑ ΣΚΑΛΑΣ ΣΤΟ ΕΔΑΦΟΣ (B)cm	ΑΝΟΙΓΜΑ ΣΚΑΛΑΣ (C)cm
46000 (60x100)	97,5x58	288	14	12	133	123
45000 (70x100)	97,5x68	288	14	12	133	123

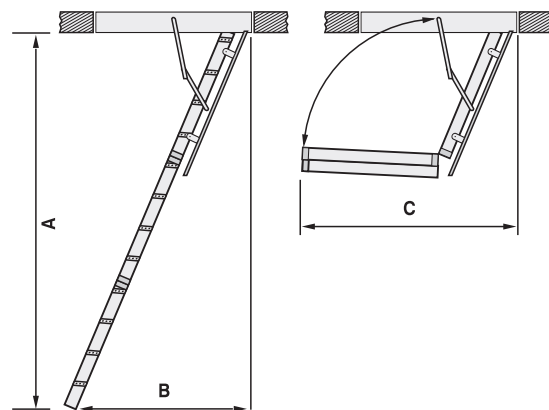

ΑΠΛΩΣΤΡΑ ΑΛΟΥΜΙΝΙΟΥ 100% "ALU"



ALU



ΧΑΡΑΚΤΗΡΙΣΤΙΚΑ ΠΡΟΪΟΝΤΟΣ

Χώρος απλώματος 20m

Αλουμινίου σωληνες φ16mm
για βαση
και η σαρά φ6mm

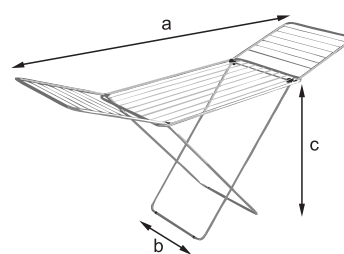
Άνοιγμα απλώστρας
182X56X94cm



ΤΥΠΟΣ	ΑΠΛΩΣΤΡΑ ΑΝΟΙΧΤΗ (a x b x c)	ΑΠΛΩΣΤΡΑ ΔΙΠΛΩΜΕΝΗ (a + b + c)	 m	 ANTOXH	kg
KAL020B	182x56x94	55x4,5x12,8	20m	20kg	2,5

ΑΠΛΩΣΤΡΑ ΚΗΠΟΥ ΑΛΟΥΜΙΝΙΟΥ "GARDEN"



GARDEN

ΧΑΡΑΚΤΗΡΙΣΤΙΚΑ ΠΡΟΪΟΝΤΟΣ

Συνολικός χώρος
απλώματος 50m

Άνοιγμα απλώστρας
180X180X186cm

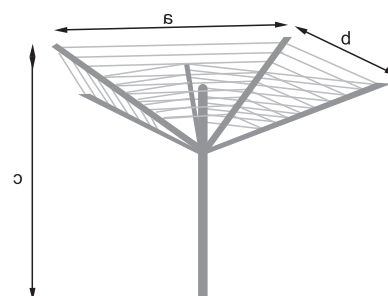

ΤΥΠΟΣ	ΑΠΛΩΣΤΡΑ ΑΝΟΙΧΤΗ (a x b x c)	ΑΠΛΩΣΤΡΑ ΔΙΠΛΩΜΕΝΗ (a + b + c)	 m	 ANTOXH	kg
8055000	180x180x186	11x11x180	50m	20kg	2,51



ALUMINIUM LADDERS & ACCESSORIES

ΔΗΜΗΤΡΙΟΣ ΚΑΡΑΪΣΚΟΣ Ε.Π.Ε.
ΠΑΡΑΓΩΓΗ & ΕΜΠΟΡΙΑ ΚΛΙΜΑΚΩΝ ΑΛΟΥΜΙΝΙΟΥ
ΑΡΤΕΜΙΔΟΣ 17 -ΜΕΤΑΜΟΡΦΩΣΗ ΑΤΤΙΚΗΣ -Τ.Κ. 14452
ΤΗΛ.: 210 2830293, 210 2830952 - FAX: 210 8001317
www.palbest.gr • e-mail: info@palbest.gr